

Balanza industrial PCE-BTS 15

Balanza compacta con doble indicador en la parte trasera



Balanza de sobremesa de rápida respuesta, precisa y calibrable a muy buen precio. Su sólida construcción y su pantalla dual (pantalla en la parte delantera y en la parte trasera) permiten su uso en el sector comercial. El plato de pesado en acero inoxidable extraíble permite una fácil limpieza - del mismo modo que la balanza en su conjunto. Se alimenta por medio de un componente de red (usando un adaptador de 230V) o con una batería si desea utilizarla como balanza móvil. La balanza posee una interfaz RS-232 que podrá utilizar junto con el paquete de software para realizar la transmisión directa de los datos obtenidos a un ordenador. Si lo desea, puede solicitar una calibración ISO para su balanza o se la podemos enviar verificada (coste adicional).

- Posibilidad de tara en todo el rango de pesado
- Sustracción de la tara
- Puesta a cero automática
- Calibración externa
- Indicador de estabilidad
- Fácil limpieza
- Función antivibraciones
- Alimentación por baterías o por medio de un componente de red (230V)
- Apagado automático (se puede desactivar)
- Interfaz RS-232
- Paquete de software opcional
- Posibilidad de verificación según la clase M III
- Certificado de calibración ISO opcional



Especificaciones técnicas

Modelo	Rango de pesado Max kg	Capacidad de lectura d g	Valor de verificación e g	Carga mínima Min g	Reproducibilidad g	Linealidad g	Peso mínimo por pieza para cómputo g	Plato de pesado mm
PCE-BTS 15	15	5	5	100	5	±5	-	235 x 342
Rango de taraje	en todo el rango de pesado							
Tiempo de respuesta	2 seg							
Unidades	g, kg							
Funciones	amortiguación de vibraciones interna, bloque numérico para introducir directamente la sustracción de la tara							
Indicador	LED de 18 mm en la parte anterior y posterior							
Interfaz	RS-232							
Calibración	automática (por medio de un peso externo opcional)							
Temperatura operativa	-10 ... +40 °C							
Alimentación	230 V / 50 Hz (vía adaptador de 12V) o 6 baterías D							
Carcasa	plástico ABS							
Plato de pesado	acero noble (extraíble)							
Tipo de protección	IP 54							
Dimensiones	350 x 390 x 105 mm							
Peso	4,5 kg							



Parte anterior



Parte posterior

Contenido del envío

Balanza industrial PCE-BTS 15, plato de pesado, cable de red e instrucciones de uso.

Nº Art.	Artículo
PCE-BTS 15	Balanza industrial PCE-BTS 15

Componentes adicionales

VER-PCE-BTS	Verificación según la clase comercial M III
CAL-PCE-BTS	Certificado de calibración ISO
PCE-SOFT-BTS	Software con cable de datos RS-232
RS232-USB	Adaptador de interfaz RS-232 a USB
PCE-BP1	Impresora térmica con cable de datos



Impresora PCE-BP1 opcional

PCE-CBS 15

Balanza cuentapiezas con bloque numérico, memoria y triple indicador



Balanza con contador verificable para pesajes y cálculos profesionales. Su capacidad de memoria y la posibilidad de alimentación por medio de baterías la convierten en una ayuda imprescindible en el trabajo. Es la herramienta ideal para realizar un cómputo de piezas de precisión, p.e. para realizar su inventario. Para contar las piezas se debe determinar el peso de una pieza aislada a través de una cantidad determinada. Si lo conoce, lo puede introducir por medio del teclado. Tras colocar una cantidad de piezas indeterminada, la balanza muestra el peso, el peso de referencia y el número de piezas. Puede introducir con el teclado la tara, el número de piezas de referencia y el peso de la pieza de referencia. La balanza posee una interfaz RS-232. Junto con el paquete de software opcional podrá enviar directamente los datos a un ordenador. Podemos realizar una verificación de la balanza con contador, para lo que necesitaremos el código postal del lugar de su emplazamiento.

- Dos rangos, hasta 6 kg con una resolución de 2 g, a partir de ahí, 5 g
- La optimización de la referencia permite mejorar el valor medio del peso de los componentes con la balanza con contador
- 50 memorias para pesos de referencia
- Indicadores separados para el peso, el número de piezas y el peso de referencia
- Su alta resolución interna permite realizar el cómputo de piezas con un peso por pieza bajo
- Pesado de la tara con la balanza
- Introducción de la tara, el número de piezas de referencia y el peso de referencia
- Se puede alimentar con baterías o con acumulador
- Adaptador de red para 230 V de serie
- Protección contra polvo y salpicaduras de agua
- Se puede realizar la verificación
- Certificado ISO opcional

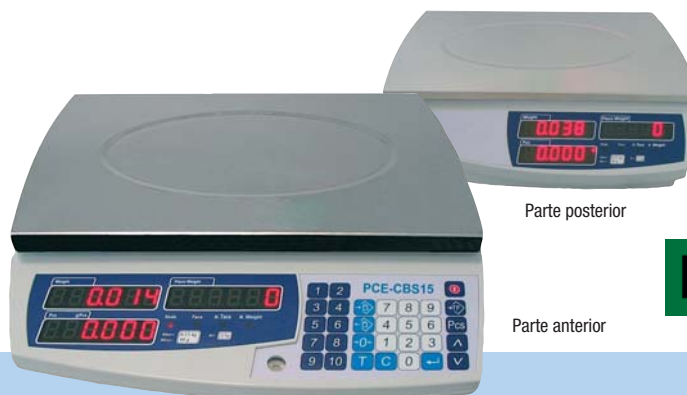

Parte posterior

Parte anterior



Especificaciones técnicas

Modelo	Rango de pesado Máx. kg	Capacidad de lectura d g	Valor de verificación e g	Carga mínima Mín. g	Reproducibilidad g	Linealidad g	Peso mínimo por pieza para cómputo g	Plato de pesado mm
PCE-CBS 15	6 15	2 5	2 5	40 100	2 5	±2 ±5	0,2 0,5	235 x 342
Rango de taraje	hasta 6 kg							
Tiempo de respuesta	2 segundos							
Unidades	g, kg							
Funciones	50 espacios de memoria para los pesos de referencia, función de amortiguación interna, bloque numérico para introducir directamente la sustracción de la tara, peso y número de piezas de referencia							
Indicador	LED triple de 18 mm en la parte anterior y posterior							
Interfaz	RS-232							
Calibración	automática (por medio de un peso externo opcional)							
Temperatura operativa	-10 ... +40 °C							
Alimentación	230 V / 50 Hz (vía adaptador de 12V) o 6 baterías D							
Carcasa	plástico ABS							
Plato de pesado	acero noble (extraíble)							
Tipo de protección	IP 54							
Dimensiones	350 x 390 x 105 mm							
Peso	4,5 kg							



Parte anterior



Contenido del envío

Balanza con contador PCE-CBS 15, plato de pesado, cable de red e instrucciones de uso

Nº Art.	Artículo
PCE-CBS 15	Balanza con contador PCE-CBS 15

Componentes adicionales

VER-PCE-CBS	Verificación según la clase comercial M III
CAL-PCE-CBS	Certificado de calibración ISO
PCE-SOFT-CBS	Software con cable de datos RS-232
RS232-USB	Adaptador de interfaz RS-232 a USB
PCE-BP1	Impresora térmica con cable de datos RS-232



Impresora PCE-BP1 opcional

Balanzas industriales

PCE-WS 30

Balanza industrial económica hasta 30 kg y de alta precisión



Balanza compacta para el pesado profesional con función de memoria. Esta balanza compacta es la herramienta óptima cuando necesita determinar pesos mayores hasta 30 kg. Para la nivelación todas las balanzas de esta serie disponen de pies de ajuste regulables y de fijación, así como un nivel de agua integrado en la carcasa. A través del teclado puede introducir un taraje previo. La balanza compacta dispone de un puerto RS-232. Mediante el software opcional puede transmitir los valores de pesado a su ordenador. La balanza es alimentada por un adaptador de red de 230 V o a través del acumulador interno recargable. Esto le permite un uso móvil de esta balanza compacta.

- Balanza económica con equipamiento de calidad
- Pesado de tolerancia con valores límite programables
- Introducción previa del taraje
- Tara en todo el rango que puede realizarse repetidas veces
- Memoria para 99 valores
- Calibración externa
- Fácil de limpiar
- Alimentación por acumulador y adaptador de red de 230 V
- Interfaz RS-232
- Opcional: paquete software y certificado de calibración ISO



Especificaciones técnicas

Modelo	Rango de pesado Máx kg	Capacidad de lectura d g	Valor de verificación e g	Carga mínima Min g	Reproducibilidad g	Linealidad g	Peso mínimo por pieza para cómputo g	Plato de pesado mm
PCE-WS 30	30	0,5	-	-	0,5	±1	-	230 x 310
Rango de taraje	en todo el rango de pesado							
Tiempo de respuesta	2 segundos							
Unidades	g, kg, lb							
Funciones	memoria para 99 valores, pesado de tolerancia, introducción previa del taraje							
Indicador	LCD, iluminación de fondo							
Interfaz	RS-232							
Calibración	automática (por medio de un peso externo opcional)							
Temperatura operativa	0 ... +40 °C							
Alimentación	230 V / 50 Hz (vía adaptador de 12 V) o acumulador interno							
Carcasa	plástico ABS							
Plato de pesado	acero noble (extraíble)							
Tipo de protección	IP 54							
Dimensiones	320 x 320 x 125 mm							
Peso	2,8 kg							

Contenido del envío

Balanza industrial PCE-WS 30, plato de pesado, acumulador interno, adaptador de red e instrucciones de uso

Nº Art.	Artículo
PCE-WS 30	Balanza industrial PCE-WS 30

Componentes adicionales

CAL-PCE-WS	Certificado de calibración ISO
PCE-SOFT-WS	Software con cable de datos RS-232
RS232-USB	Adaptador de interfaz RS-232 a USB

Serie PCE-PCS

Balanza de cómputo programable con bloque numérico y una pantalla de tres líneas, disponible en dos modelos



Balanza para el pesado y el cómputo profesional. Las posiciones de memoria de la balanza y la posibilidad de alimentación por acumulador convierten a esta balanza en un instrumento de ayuda inestimable. Esta balanza es la herramienta óptima para determinar con exactitud la cantidad de piezas, p.e. en trabajos de inventario. Al realizar el cómputo por piezas primeramente se determina el peso simple de una determinada cantidad, o se introduce el valor en caso que se conozca. Después de colocar un número indeterminado, la balanza de inventario muestra el peso, el peso de referencia y la cantidad. A través del teclado puede efectuar un taraje previo, o introducir el número o peso de referencia. La balanza de cómputo dispone de un puerto RS-232 para la transmisión de datos. Mediante el software opcional puede transmitir los valores de pesado a su ordenador.

- Disponible en dos variantes
- Memoria de 99 valores para pesos de referencia
- Indicación separada para peso, cantidad y peso de referencia
- Tara en todo el rango de pesado
- Posibilidad de efectuar un taraje previo e introducir una cantidad o peso de referencia
- Alimentación por batería o acumulador
- Alimentación por adaptador de red de 230 V
- Certificado ISO opcional



Especificaciones técnicas

Modelo	Rango de pesado Máx kg	Capacidad de lectura d g	Valor de verificación e g	Carga mínima Min g	Reproducibilidad g	Linealidad g	Peso mínimo por pieza para cómputo g	Plato de pesado mm
PCE-PCS 6	6	0,1	-	-	0,1	±0,2	0,1	230 x 310
PCE-PCS 30	30	0,5	-	-	0,5	±1	0,5	230 x 310
Rango de taraje	en todo el rango de pesado							
Tiempo de respuesta	2 segundos							
Unidades	g, kg							
Funciones	memoria para 99 valores, introducción previa del taraje e introducir una cantidad o peso de referencia							
Indicador	3 x LCD, iluminación de fondo							
Interfaz	RS-232							
Calibración	automática (por medio de un peso externo opcional)							
Temperatura operativa	0 ... +40 °C							
Alimentación	230 V / 50 Hz (vía adaptador de 12 V) o acumulador interno							
Carcasa	plástico ABS							
Plato de pesado	acero noble (extraíble)							
Tipo de protección	IP 54							
Dimensiones	320 x 320 x 125 mm							
Peso	2,8 kg							

Contenido del envío

Balanza de cómputo PCE-PCS (uno de los modelos), plato de pesado, acumulador interno, adaptador de red e instrucciones de uso

Nº Art.	Artículo
PCE-PCS 6	Balanza industrial PCE-PCS 6
PCE-PCS 30	Balanza industrial PCE-PCS 30

Componentes adicionales

CAL-PCE-PCS	Certificado de calibración ISO
PCE-SOFT-PCS	Software con cable de datos RS-232
RS232-USB	Adaptador de interfaz RS-232 a USB

Balanzas industriales

Serie PCE-PB

Balanza para paquetería muy económica con interfaz RS-232



Le presentamos una balanza para paquetería muy económica. Esta balanza es ideal para realizar envíos, p.e. con el modelo PCE-PB 60 (rango de pesado de 0 ... 60 kg) podrá pesar de forma precisa y económica todos los paquetes que desea enviar con DHL. El componente de red a 230 V forma parte del envío, aunque también se puede alimentar con células Mignon, con lo que la balanza cuenta con una autonomía de uso total. Además, esta balanza dispone de la función de autodesconexión. Esto quiere decir que se desconecta a los 3 minutos sin cambios en la carga, con lo que se protege vida de la batería y se garantiza un funcionamiento continuo de unas 60 horas. Si lo desea, puede adquirir un paquete de software de transmisión de datos opcional.

- Pantalla con cifras de 15 mm
- Posibilidad de alimentación con baterías (6 células Mignon de 1,5 V)
- Alimentación por red con el adaptador (230 V / 50 Hz / 12 V)
- Interfaz de datos RS-232
- El envío incluye un soporte para sujetar el indicador en la pared
- Manejo sencillo con tan solo 4 teclas
- Autodesconexión a los 3 min sin cambios (se puede desconectar)
- Indicador de sobrecarga que protege la balanza de posibles daños
- El indicador se puede colocar donde se desee, cable de 1000 mm
- Plato de pesado de acero noble muy sólido con bordes antideslizantes
- Paquete de software opcional (incluye el cable para el PC)
- Se puede expedir un certificado ISO para la balanza



Especificaciones técnicas

Modelo	Rango de pesado Máx. kg	Capacidad de lectura d g	Valor de verificación e g	Carga mínima Min. g	Reproducibilidad g	Linealidad g	Peso mínimo por pieza para cómputo g	Plato de pesado mm
PCE-PB 60	60	20	-	-	20	±50	-	325 x 315
PCE-PB 150	150	50	-	-	50	±100	-	325 x 315
Rango de taraje	en todo el rango de pesado							
Tiempo de respuesta	2 segundos							
Unidades	kg, lb							
Funciones	función Hold							
Indicador	LCD de 15 mm / iluminación de fondo, longitud del cable: 1 m							
Interfaz	RS-232							
Calibración	automática (por medio de un peso externo opcional)							
Temperatura operativa	0 ... +40 °C							
Alimentación	230 V / 50 Hz (adaptador) o 6 baterías AA de 1,5 V							
Carcasa	plato de pesado: acero noble, base: acero lacado							
Tipo de protección	IP 54							
Dimensiones indicador	220 x 90 x 43 mm							
Dimensiones plato pesado	325 x 315 x 55 mm							
Peso	4,5 kg							



Contenido del envío

Balanza para paquetería PCE-PB (uno de los modelos), indicador con cable de 1 m, sujeción para el indicador, componente de red e instrucciones de uso

Nº Art.	Artículo
PCE-PB 60	Balanza para paquetería PCE-PB 60
PCE-PB 150	Balanza para paquetería PCE-PB 150

Componentes adicionales

CAL-PCE-PB 60	Certificado de calibración ISO para la balanza PCE-PB 60
CAL-PCE-PB 150	Certificado de calibración ISO para la balanza PCE-PB 150
PCE-SOFT-PB	Software con cable de datos RS-232
RS232-USB	Adaptador de interfaz RS-232 a USB
PCE-BP1	Impresora térmica con cable de datos RS-232



Impresora PCE-BP1 opcional

Serie PCE-TS

Balanza de plataforma con pantalla Jumbo e interfaz RS-232



La balanza cuenta con una plataforma de acero noble, una interfaz RS-232 y una gran pantalla con iluminación de fondo. Además, se entrega con una sujeción para elevar la pantalla. La terminal de manejo viene montada en la parte delantera de la balanza de modo estándar y puede retirarse quitando dos tornillos para ser montada en cualquier otro lugar. El indicador está conectado a la balanza con un cable de 1,5 m de longitud y puede colocarse sobre la sujeción a 80 cm de altura (según un ángulo a ajustar por el usuario). La alimentación estándar se produce a través de un componente de red a 240 V que forma parte del envío. Si lo desea, puede adquirir un paquete de software opcional (software y cable de datos) para esta balanza.

- Alimentación por acumulador o por componente de red
- Gran pantalla con cifras de 35 mm
- Autodesconexión a los 5 minutos para proteger el acumulador
- Introducción de valores límite (ajuste libre del valor superior y del inferior)
- Alarma (aviso de sobrecarga y de baja capacidad del acumulador)
- Función de tara en todo el rango de pesado
- Sujeción opcional de 800 mm para elevar el indicador de la balanza
- Puede expedirse de forma opcional un certificado ISO para la balanza



Especificaciones técnicas

Modelo	Rango de pesado Máx. kg	Capacidad de lectura d g	Valor de verificación e g	Carga mínima Min. g	Reproducibilidad g	Linealidad g	Peso mínimo por pieza para cómputo g	Plato de pesado mm
PCE-TS 60	60	10	-	-	10	±20	-	560 x 460
PCE-TS 150	150	20	-	-	20	±40	-	560 x 460
Rango de taraje	en todo el rango de pesado							
Tiempo de respuesta	2 ... 4 segundos							
Unidades	kg, lb							
Funciones	función Hold, pesaje en límites con alarma							
Indicador	LCD de 35 mm / iluminación de fondo, longitud del cable: 1,5 m							
Interfaz	RS-232							
Calibración	automática (por medio de un peso externo opcional)							
Temperatura operativa	0 ... +40 °C							
Alimentación	230 V / 50 Hz (adaptador) y acumulador interno recargable							
Carcasa	plato de pesado: acero noble, base: acero lacado							
Tipo de protección	IP 54							
Dimensiones indicador	260 x 155 x 70 mm							
Dimensiones plato pesado	560 x 460 x 75 mm							
Peso	16 kg							

Contenido del envío

Balanza industrial PCE-TS (uno de los modelos), indicador con cable de 1,5 m y acumulador interno, sujeción de 800 mm, protección para pantalla, componente de red e instrucciones de uso

Nº Art.	Artículo
PCE-TS 60	Balanza industrial PCE-TS 60
PCE-TS 150	Balanza industrial PCE-TS 150

Componentes adicionales

CAL-PCE-TS 60	Certificado de calibración ISO para la balanza PCE-TS 60
CAL-PCE-TS 150	Certificado de calibración ISO para la balanza PCE-TS 150
PCE-SOFT-TS	Software con cable de datos RS-232
RS232-USB	Adaptador de interfaz RS-232 a USB
PCE-BP1	Impresora térmica con cable de datos RS-232



Impresora PCE-BP1
opcional



Balanzas industriales

PCE-HPS 60

Balanza de paquetería (60 kg) con puerto RS-232 y acumulador



Una balanza para paquetería compacta que ofrece muchas ventajas: dispone de una plataforma de acero inoxidable robusta, un puerto RS-232 y una gran pantalla LED que puede ser montada sobre un soporte incluido en el envío. Con esta balanza de construcción plana y robusta, puede determinar rápidamente el peso preciso de sus paquetes. El terminal de mano se conecta a la balanza mediante un cable de 1,5 m, lo que permite poner la pantalla en cualquier lugar, o montarla sobre el soporte (integra un accesorio para inclinar la pantalla). Su componente de red sirve para poner en marcha la balanza y para cargar el acumulador interno. Esto le permite no depender de un sitio fijo para ponerla en marcha. Además dispone de puerto RS-232.

- Manejo sencillo
- Pantalla LED con dígitos de 20 mm de altura
- Función HOLD
- Puerto RS-232
- Paquete software opcional
- Selección de unidades
- Breve tiempo de respuesta (3 s)
- Plataforma de acero inoxidable
- Posibilidad de obtener el certificado ISO (p.e. para cumplir con la normativa DIN ISO 9000)



Especificaciones técnicas

Modelo	Rango de peso Máx.	Capacidad de lectura d	Valor de verificación e	Carga mínima Mín.	Reproducibilidad g	Linealidad g
PCE-HPS 60	60 kg	1,0 g	-	-	1,0 g	±1,0 g
Rango de taraje	en todo el rango de peso					
Tiempo de respuesta	máx. 3 segundos					
Unidades	kg, lb, oz, HL					
Funciones	función HOLD, indicador de sobrecarga					
Indicador	LED					
Interfaz	RS-232					
Calibración	automática (por medio de peso de ajuste externo opcional)					
Temperatura operativa	0 ... +40 °C					
Alimentación	230 V / 50 Hz o alimentación por batería a través de un acumulador interno					
Carcasa	balanza: base de acero lacado, pantalla: plástico ABS					
Plato de pesado	acero noble					
Tipo de protección	IP 54					
Dimensiones indicador	215 x 100 x 45 mm					
Dimensiones plato pesado	380 x 280 x 50 mm					
Dimensiones totales	540 x 280 x 560 mm					
Peso	7,5 kg					

Contenido del envío

Balanza industrial PCE-HPS 60, pantalla con un cable de 75 cm, soporte, cable de red e instrucciones de uso

Nº Art.	Artículo
PCE-HPS 60	Balanza industrial PCE-HPS 60

Componentes adicionales

CAL-PCE-HPS	Certificado de calibración ISO
PCE-SOFT-HPS	Software con cable de datos RS-232
RS232-USB	Adaptador de interfaz RS-232 a USB

PCE-PM C Serie

Balanza industrial robusta, económica y verificable



La balanza industrial verificable serie PCE-PM ... C es un modelo robusto y económico. La balanza es verificable según clase comercial III. La base estable de la balanza industrial se compone de acero lacado y una plataforma de acero revestida de plástico. El terminal de la balanza industrial verificable está colocado sobre un soporte a una altura de trabajo, y está montado de forma fija. Para garantizar una capacidad de lectura óptima, se puede cambiar la inclinación de la pantalla. Dispone de una amplia gama de funciones tanto de serie como opcionales que la hacen muy versátil y útil.

- Función de cómputo de piezas con piezas de referencia de p.e. 5 o 50 piezas
- Puesta a cero automática
- Tara en todo el rango
- 4 pies de ajuste. Nivel para su posición exacta
- Rápido tiempo de respuesta
- Plataforma de acero revestida de plástico
- Base robusta de acero (lacado)
- Interfaz RS-232
- Verificación según la clase comercial M III
- Posibilidad de obtener el certificado ISO
- Funciones especiales adicionales (p.e. salida analógica 4-20 mA)

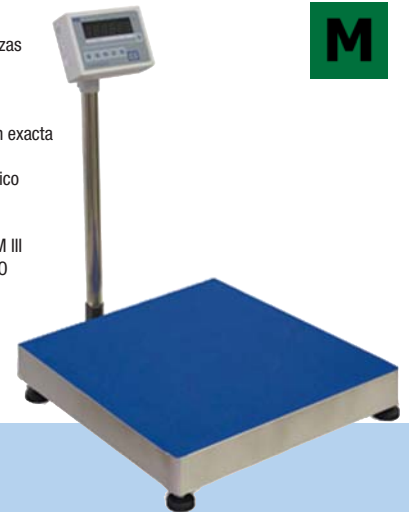

Especificaciones técnicas

Modelo	Rango de peso Máx.	Capacidad de lectura d	Valor de verificación e	Carga mínima Mín.	Reproducibilidad g	Linealidad g	Peso mínimo por pieza para cómputo g
PCE-PM 30C	30 kg	10 g	10 g	200 g	10 g	±10 g	5 g
PCE-PM 60C	60 kg	20 g	20 g	400 g	20 g	±20 g	10 g
PCE-PM 150C	150 kg	50 g	50 g	1000 g	50 g	±50 g	25 g
PCE-PM 300C	300 kg	100 g	100 g	2000 g	100 g	±100 g	50 g
Rango de taraje	en todo el rango de peso						
Tiempo de respuesta	2 segundos						
Unidades	g, kg						
Funciones	recuento de piezas, función Hold, indicador de sobrecarga						
Indicador	14 mm LED						
Interfaz	RS-232						
Calibración	automática (por medio de peso de ajuste externo opcional)						
Temperatura operativa	0 ... +40 °C						
Alimentación	230 V / 50 Hz						
Carcasa	balanza: base de acero lacado, pantalla: plástico ABS						
Plato de pesado	acero revestido de plástico						
Tipo de protección	IP 54						
Dimensiones indicador	280 x 190 x 96 mm						
Dimensiones plato pesado	400 x 500 x 125 mm						
Dimensiones totales	400 x 500 x 870 mm						
Peso	12 kg						

Contenido del envío

Balanza industrial PCE-PM C (uno de los modelos), indicador, sujeción, cable de red e instrucciones de uso

Nº Art.	Artículo
PCE-PM 30C	Balanza industrial PCE-PM 30C
PCE-PM 60C	Balanza industrial PCE-PM 60C
PCE-PM 150C	Balanza industrial PCE-PM 150C
PCE-PM 300C	Balanza industrial PCE-PM 300C

Componentes adicionales

VER-PCE-PM	Verificación según la clase comercial M III
CAL-PCE-PM	Certificado de calibración ISO
PCE-SOFT-PM	Software con cable de datos RS-232
RS232-USB	Adaptador de interfaz RS-232 a USB

Bajo pedido puede solicitar otras características adicionales: Otros tamaños de plataforma, salidas analógicas, avisadores acústicos o visuales, kit de funciones adicionales (ajuste de valores límite, cálculo porcentual, indicación del peso máximo, filtro antivibración, pesaje para recetas, etc.

Serie PCE-PM

Balanzas industriales verificables, existen tres modelos (hasta 300 kg) a elegir



La balanza de plataforma PCE-PM es una balanza industrial verificable con una sólida base de acero lacado y con una plataforma de acero noble. El terminal de manejo está montado en la balanza, pero lo puede colocar donde desee, en la pared o en un trípode. Gracias a la verificación, esta balanza está autorizada como balanza comercial. La verificación se realiza en el organismo competente de verificación según la clase comercial M III. Puede utilizarla también como balanza no verificada. Por ello le ofrecemos, por ejemplo, un certificado ISO como componente opcional. Este documento de calibración certifica la posibilidad de recuperación de los valores de medición con respecto al patrón normal nacional y sirve, por tanto, para cumplir con su ISO.

- Programa para ajustar la precisión por medio de un peso externo
- Cómputo con número de piezas de referencia: 5, 10, 20, 50, 100 o 200 piezas
- Indicador de estabilidad
- Preparada para ser conectada a sistemas de envío de DHL, GLS y UPS
- Gran pantalla con cifras LED muy luminosas
- Interfaz RS-232 para la transmisión de datos
- Nivel para colocar la balanza con exactitud
- Posibilidad de tara en todo el rango de pesado
- Sólido plato de pesado de acero noble
- Se entrega con soporte para elevar el indicador de 730 mm
- Posibilidad de verificación según la clase comercial M III
- Certificado de calibración ISO opcional



Especificaciones técnicas

Modelo	Rango de pesado Máx. kg	Capacidad de lectura d g	Valor de verificación e g	Carga mínima Mín. g	Reproducibilidad g	Linealidad g	Peso mínimo por pieza para cómputo g	Plato de pesado mm
PCE-PM 30	30	10	10	200	10	±10	5	400 x 490
PCE-PM 62	60	20	20	400	20	±20	10	400 x 400
PCE-PM 150	150	50	50	1000	50	±50	25	600 x 490
PCE-PM 300	300	100	100	2000	100	±100	50	600 x 490
Rango de taraje	en todo el rango de pesado							
Tiempo de respuesta	<3 segundos							
Unidades	kg							
Funciones	función de cómputo de piezas							
Indicador	LED de 20 mm							
Interfaz	RS-232							
Calibración	automática (por medio de peso de ajuste externo opcional)							
Temperatura operativa	-10 ... +40 °C							
Alimentación	230 V / 50 Hz (por medio de un adaptador)							
Carcasa	plato de pesado de acero noble, indicador de plástico							
Tipo de protección	IP 54							
Dimensiones indicador	190 x 145 x 70 mm, altura con soporte: 730 mm							
Dimensiones plato pesado	PCE-PM 30: 400 x 490 x 130 mm, PCE-PM 62: 400 x 400 x 100 mm, PCE-PM 150 & PCE-PM 300: 600 x 490 x 145 mm							
Peso	PCE-PM 30 & PCE-PM 62: 12 kg; PCE-PM 150 & PCE-PM 300: 24 kg							

Contenido del envío

Balanza industrial PCE-PM (uno de los modelos), indicador, sujeción, cable de red e instrucciones de uso

Nº Art.	Artículo
PCE-PM 30	Balanza industrial PCE-PM 30
PCE-PM 62	Balanza industrial PCE-PM 62
PCE-PM 150	Balanza industrial PCE-PM 150
PCE-PM 300	Balanza industrial PCE-PM 300

Componentes adicionales

VER-PCE-PM	Verificación según la clase comercial M III
CAL-PCE-PM	Certificado de calibración ISO
PCE-SOFT-PM	Software con cable de datos RS-232
PCE-PM-RS232	Cable de interfaz RS-232 (utilizando el software para envíos de DHL, UPS o GLS)
RS232-USB	Adaptador de interfaz RS-232 a USB
PCE-BP1	Impresora térmica con cable de datos RS-232



Esta serie de balanzas ofrece la posibilidad de interpolar los datos directamente en el software de algunos socios de las compañías de logística. Con EasyLog de DHL obtendrá el peso del paquete en el software apretando un botón. Sólo es necesario el cable PCE-PM-RS232.



Impresora PCE-BP1 opcional

Balanzas industriales

Serie PCE-IS

Sistema de cómputo: 6 modelos: PCE-IS 01 ... 03 (calibrable) y PCE-IS 01M ... 03M (verificable)



Sistema de cómputo para el conteo de piezas profesional, compuesto de una balanza de conteo y una balanza de referencia. El sistema de cómputo está disponible en tres variantes verificables y tres no verificables (pero sí calibrables). Ambas variantes están conectadas por un cable interfaz. La balanza de referencia efectúa el pesado analítico de piezas de tamaño reducido y la balanza de conteo le mostrará con exactitud el cómputo de piezas de grandes cantidades. Especialmente a la hora de efectuar el inventario, este sistema de cómputo ha demostrado ser muy eficaz. De forma rápida determina las cantidades con precisión. En caso que necesite una impresión de las cantidades, le ofrecemos la impresora adecuada. También puede conectar el sistema de cómputo a su ordenador (set de software opcional) y transferir los datos de pesado directamente a su PC. Todas las variantes son calibrables según la normativa ISO; los modelos verificables pueden ser verificados adicionalmente.

Balanza de conteo

- Programa de ajuste para ajustar la precisión con pesos externos
- Función de cómputo de piezas
- Indicador de estabilidad
- Gran pantalla con cifras LED muy iluminadas
- Interfaz RS-232 para la transmisión de datos
- Nivel para colocar la balanza con precisión
- Posibilidad de tara en todo el rango de pesado
- Plato de pesado robusto de acero noble

Balanza de conteo: determina el cómputo de grandes cantidades

Las versiones "M" pueden ser también verificadas



Balanza de referencia

- Programa de ajuste para ajustar la precisión con pesos externos
- Carcasa de aluminio fundido con pies ajustables y nivel de agua
- Plato de pesado de acero inoxidable que puede extraerse para su limpieza
- Pantalla LCD de 18 mm muy legible con posibilidad de iluminación de fondo
- Función de tara en todo el rango que puede realizarse las veces que se desee
- Función de amortiguación de vibraciones
- Protección contra polvo y salpicaduras de agua IP 54

Balanza de referencia: determina el peso individual



Especificaciones técnicas

Modelo	Balanza de conteo				Balanza de referencia				Peso mínimo por pieza para cómputo
	Rango de pesado Máx. kg	Capacidad de lectura d g	Valor de verificación e g	Plato de pesado mm	Rango de pesado Máx. g	Capacidad de lectura d g	Valor de verificación e g	Plato de pesado mm	
PCE-IS 01	60	2	-	400 x 400 x 130	2000	0,01	-	Ø 150	0,06
PCE-IS 02	150	5	-	600 x 490 x 130	2000	0,01	-	Ø 150	0,06
PCE-IS 03	300	10	-	600 x 490 x 130	2000	0,01	-	Ø 150	0,06
PCE-IS 01M	60	20	20	400 x 400 x 130	2000	0,01	0,1	Ø 150	0,06
PCE-IS 02M	150	50	50	600 x 490 x 130	2000	0,01	0,1	Ø 150	0,06
PCE-IS 03M	300	100	100	600 x 490 x 130	2000	0,01	0,1	Ø 150	0,06
Tiempo de respuesta	balanza de conteo: <3 segundos / balanza de referencia: 5 segundos								
Indicador	balanza de conteo: 20 mm LED balanza de referencia: 18 mm LCD con iluminación de fondo								
Calibración	por medio de pesos de calibración externos								
Carcasa	balanza de conteo: base de acero lacado, plato de pesado de acero noble; balanza de referencia: aluminio fundido con plato de pesado de acero noble								
Alimentación	230 V / 50 Hz								
Temperatura operativa	balanza de conteo: -10 ... +40 °C balanza de referencia: +18 ... +33 °C								
Tipo de protección	IP 54								
Peso	balanza de conteo: 12 kg (con PCE-IS 01 / 01M), 24 kg (con PCE-IS 02 / 03 / 02M / 03M) balanza de referencia: 4 kg								

Contenido del envío

Sistema de cómputo PCE-IS (uno de los modelos) compuesto de una balanza de referencia y otra de conteo, cable de datos (cable interfaz para la comunicación entre ambas balanzas), 2 x cables de alimentación, instrucciones de uso

Nº Art.	Artículo
PCE-IS 01	Sistema de cómputo compuesto de: balanza de conteo 60 kg, balanza de referencia 2000 g
PCE-IS 02	Sistema de cómputo compuesto de: balanza de conteo 150 kg, balanza de referencia 2000 g
PCE-IS 03	Sistema de cómputo compuesto de: balanza de conteo 300 kg, balanza de referencia 2000 g
PCE-IS 01M	Sistema de cómputo verificable compuesto de: balanza de conteo 60 kg, balanza de referencia 2000 g
PCE-IS 02M	Sistema de cómputo verificable compuesto de: balanza de conteo 150 kg, balanza de referencia 2000 g
PCE-IS 03M	Sistema de cómputo verificable compuesto de: balanza de conteo 300 kg, balanza de referencia 2000 g

Componentes adicionales

CAL-PCE-IS	Certificado de calibración ISO para modelos PCE-IS
VER-PCE-IS	Verificación según la clase comercial M III, sólo para versiones "M"
PCE-SOFT-IS	Software incluido cable de datos RS-232
RS232-USB	Adaptador de RS-232 a USB
PCE-BP1	Impresora térmica con cable de datos RS-232

PCE-PS 75MXL

Balanza de plataforma con gran plato de pesado



Balanza de plataforma muy económica y portátil para el uso diario. Manejo muy sencillo: Móntela y efectúe el pesado. Su construcción plana, su peso escaso y la posibilidad de alimentar la balanza mediante baterías o por conexión a la red eléctrica, hacen que esta balanza sea muy flexible. También puede viajar con la balanza y montarla en muchos lugares de forma móvil. Su relación calidad precio es inmejorable.

- Pantalla extraíble con cable de 2 m
- Puerto RS-232
- Alimentación por acumulador o adaptador de red eléctrica
- Tara en todo el rango de pesado
- Breve tiempo de respuesta 3 s
- Pies ajustables
- Plataforma de acero inoxidable
- Base de acero lacado
- Posibilidad de obtener el certificado de calibración ISO

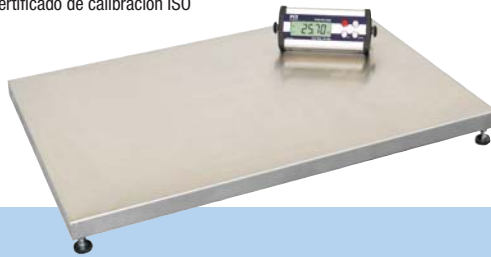

Especificaciones técnicas

Modelo	Rango de pesado Máx. kg	Capacidad de lectura d g	Valor de verificación e g	Carga mínima Min. g	Reproducibilidad g	Linealidad g
PCE-PS 75XL	75	20	-	-	20	±50
Rango de taraje	en todo el rango de pesado					
Tiempo de respuesta	3 segundos					
Unidades	kg					
Funciones	función Hold, indicador sobrecarga					
Indicador	LCD de 25 mm / iluminación de fondo, longitud del cable: 2 m					
Interfaz	RS-232					
Calibración	automática (por medio de un peso externo opcional)					
Temperatura operativa	0 ... +40 °C					
Alimentación	230 V / 50 Hz (por medio de adaptador) o acumulador interno					
Carcasa	plato de pesado de acero noble, base de acero lacado					
Tipo de protección	IP 54					
Dimensiones indicador	225 x 95 x 55 mm					
Dimensiones plato pesado	900 x 600 x 90 mm					
Peso	17 kg					

Contenido del envío

Balanza industrial PCE-PS 75XL, pantalla con acumulador y 2 m de cable, adaptador de red, instrucciones de uso

Nº Art. Artículo

PCE-PS 75XL Balanza industrial PCE-PS 75XL

Componentes adicionales

CAL-PCE-PS Certificado de calibración
PCE-SOFT-PS Software con cable de datos RS-232
RS232-USB Adaptador de interfaz RS-232 a USB



PCE-PS 150MXL

Balanza de plataforma con gran plato de pesado e interfaz RS-232



Esta balanza cuenta con una gran plataforma de 900 x 500 mm. Otra ventaja adicional de la balanza es la unidad indicadora por separado, que puede ser fijada a una pared con la ayuda de la sujeción correspondiente, no obstante, puede colocarla en el lugar que desee. El cable tiene 180 cm de longitud. La balanza puede ser verificada según clase comercial M III. Su plataforma tiene una alfombrilla de goma estructurada que previene posibles daños en los animales a pesarlos.

- Cómputo con número de piezas de referencia: 5 o 50 piezas
- Interfaz de datos RS-232
- Indicador de libre emplazamiento con un cable de 1,8 m
- Sencillo manejo a través de 2 teclas
- 2 ruedas y un asidero para transportar la balanza cómodamente
- 4 pies ajustables
- Nivel para posicionar horizontalmente la balanza
- Armazón de acero lacado
- Alfombra de goma estructurada
- Protección de aluminio en los bordes
- Posibilidad de certificado ISO
- Posibilidad de verificación según la clase M III

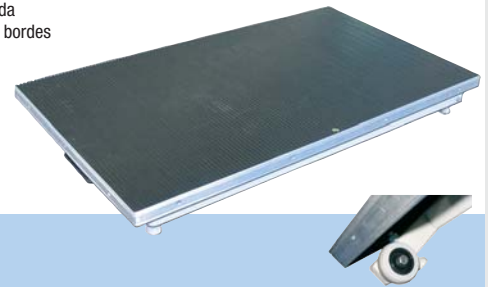

Especificaciones técnicas

Modelo	Rango de pesado Máx. kg	Capacidad de lectura d g	Valor de verificación e g	Carga mínima Min. g	Reproducibilidad g	Linealidad g
PCE-PS 150MXL	150	50	50	1000	50	±50
Rango de taraje	en todo el rango de pesado					
Tiempo de respuesta	2 segundos					
Unidades	kg					
Funciones	cómputo de piezas con referencia de 5 o 50 piezas, peso mínimo por pieza para cómputo 30 g, función Hold					
Indicador	LCD de 15 mm / iluminación de fondo, longitud del cable: 1,8 m					
Interfaz	RS-232					
Calibración	automática (por medio de un peso externo opcional)					
Temperatura operativa	+10 ... +40 °C					
Alimentación	230 V / 50 Hz (por medio de adaptador)					
Carcasa	plato de pesado recubierto de goma, base de acero lacado					
Tipo de protección	IP 54					
Dimensiones indicador	150 x 80 x 30 mm					
Dimensiones plato pesado	900 x 500 x 100 mm					
Peso	19 kg					

Contenido del envío

Balanza industrial PCE-PS 150MXL, indicador con cable de 1,8 m, sujeción para colocar la pantalla en la pared, componente de red e instrucciones de uso

Nº Art. Artículo

PCE-PS 150MXL Balanza industrial PCE-PS 150MXL

Componentes adicionales

VER-PCE-PS Verificación según la clase comercial M III
CAL-PCE-PS Certificado de calibración
PCE-SOFT-PS Software con cable de datos RS-232
RS232-USB Adaptador de interfaz RS-232 a USB



Balanzas industriales

PCE-SST Serie

Balanza de acero inoxidable y resistente al agua con tipo de protección IP 66



Balanza industrial de acero inoxidable y resistente al agua con pantalla separada IP65 (completamente inoxidable). La pantalla de la balanza industrial resistente al agua se puede colocar sobre una mesa, o montarla en la pared o sobre el soporte que se incluye en el envío. La balanza resistente al agua se fabrica con el tipo de protección IP66 a prueba de polvo y se puede limpiar con chorros de agua. Por tanto, la balanza resistente al agua es ideal para ámbitos húmedos; y gracias a su superficie lisa y sus cantos redondeados es apta para la industria alimentaria. La alimentación se realiza a través de un equipo de alimentación estándar de 230 V. También se puede alimentar esta balanza resistente al agua a través de un acumulador interno. La balanza resistente al agua posee además un interfaz RS-232. Con relación al software (componente adicional) puede traspasar los resultados de pesado directamente al ordenador. La balanza se puede calibrar según la normativa ISO. Podemos realizar una calibración ISO directamente con su primer pedido (gastos adicionales).

- Plataforma de acero inoxidable resistente al polvo y al agua según normativa IP 66.
- El indicador también es resistente al agua y al polvo según IP 65.
- Función de cómputo de piezas.
- Calibración externa.
- Alimentación por un componente de red y/o acumulador.
- Certificado ISO opcional

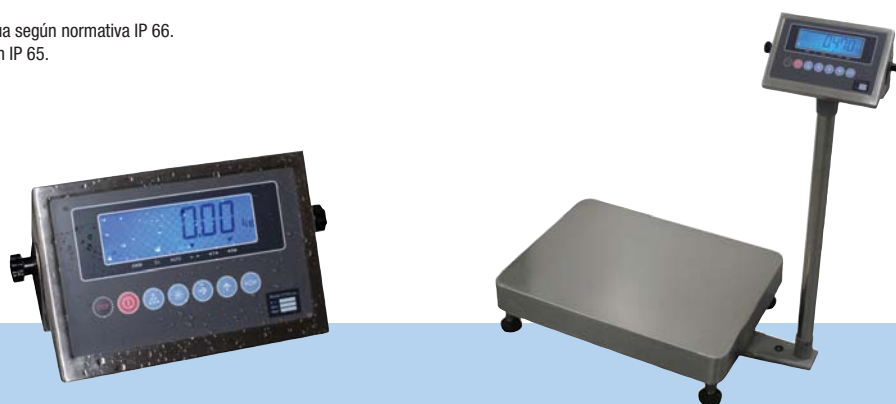

Especificaciones técnicas

Modelo	Rango de pesado Máx. kg	Capacidad de lectura d g	Valor de verificación e g	Carga mínima Min. g	Reproducibilidad g	Linealidad g	Peso mínimo por pieza para cómputo g	Plato de pesado mm
PCE-SST 60	60	10	-	-	10	±10	30	600 x 460
PCE-SST 150	150	20	-	-	20	±20	60	600 x 460
Rango de taraje	en todo el rango de pesado							
Tiempo de respuesta	<3 segundos							
Unidades	kg, lb							
Funciones	función de cómputo de piezas							
Indicador	LCD, iluminación de fondo							
Interfaz	RS-232							
Calibración	automática (por medio de peso de ajuste externo opcional)							
Temperatura operativa	0 ... +40 °C							
Alimentación	230 V / 50 Hz (por medio de adaptador) o acumulador interno							
Carcasa	acero noble							
Plato de pesado	acero noble							
Tipo de protección	Plato de pesado: IP 66, Indicador: IP 65							
Dimensiones indicador	220 x 150 x 90 mm							
Dimensiones totales	750 x 460 x 850 mm							
Peso	21 kg							

Contenido del envío

Balanza de acero inoxidable PCE-SST (uno de los modelos), indicador con acumulador, cable de red e instrucciones de uso

Nº Art.	Artículo
PCE-SST 60	Balanza de acero inoxidable PCE-SST 60
PCE-SST 150	Balanza de acero inoxidable PCE-SST 150

Componentes adicionales

CAL-PCE-SST Certificado de calibración ISO



Serie PCE-PM SST

Balanza de acero noble para uso en entornos desfavorables y uso higiénico



Balanza industrial impermeable verificable de acero inoxidable con indicador separado (totalmente inoxidable). La balanza cuenta con la clase de protección IP 67, por lo que resiste el polvo y se puede sumergir de forma temporal a 1 m de profundidad. Su construcción permite limpiar la balanza con chorros de agua. Esta balanza es ideal para cualquier aplicación en ambientes húmedos y para la industria alimentaria gracias a sus superficies lisas y a sus cantos redondeados. La balanza se alimenta de forma estándar a través de un componente de red de 230 V - 12 V. Además, esta balanza impermeable posee una interfaz RS-232, que se encuentra protegida para poder ser utilizada en ambientes húmedos. Junto con el software opcional podrá realizar la transmisión de datos a un PC. La balanza puede ser calibrada según la normativa ISO o verificada según la clase comercial M III. Si lo desea, puede solicitar una calibración ISO o una verificación oficial directamente con el pedido (gastos adicionales). También puede enviar la balanza a un laboratorio acreditado en calibraciones o al organismo oficial competente en verificaciones de su comunidad.

- Plataforma de acero noble con célula protegida resistente al polvo y al agua según IP 67
- Terminal indicador resistente al polvo y al agua según IP 65
- Programa para ajustar la precisión por medio de pesos de ajuste
- Función de cómputo de piezas con referencias de 5, 10, 20, 50, 100 o 200 piezas
- Indicador de estabilidad
- Gran pantalla con dígitos LED muy iluminados
- Interfaz RS-232 para la transmisión de datos
- Nivel para colocar la balanza con precisión
- Calibración externa (atención: sólo es posible con balanzas no verificadas)
- Verificable según la clase comercial M III
- Certificado ISO opcional

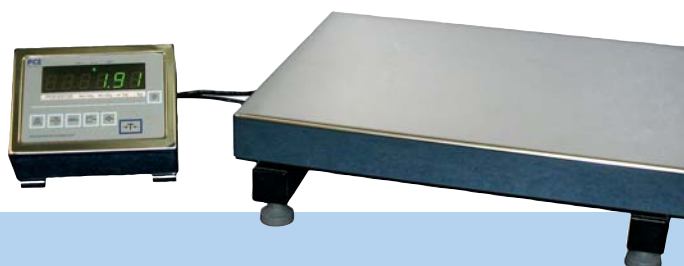

Especificaciones técnicas

Modelo	Rango de pesado	Capacidad de lectura	Valor de verificación	Carga mínima	Reproducibilidad	Linealidad	Peso mínimo por pieza para cómputo	Plato de pesado
	Máx. kg	d g	e g	Mín. g	g	g	g	mm
PCE-PM 30 SST	30	10	10	200	10	±10	10	400 x 490
PCE-PM 60 SST	60	20	20	400	20	±20	20	400 x 490
Rango de taraje	en todo el rango de pesado							
Tiempo de respuesta	<3 segundos							
Unidades	kg							
Funciones	función de cómputo de piezas							
Indicador	LED de 20 mm							
Interfaz	RS-232							
Calibración	automática (por medio de peso de ajuste externo opcional)							
Temperatura operativa	-10 ... +40 °C							
Alimentación	230 V / 50 Hz (por medio de adaptador)							
Carcasa	acero noble							
Tipo de protección	Plato de pesado: IP 67, Indicador: IP 65							
Dimensiones indicador	200 x 150 x 80 mm							
Dimensiones plato pesado	400 x 490 x 130 mm							
Peso	23 kg							

Contenido del envío

Balanza de acero inoxidable PCE-PM SST (uno de los modelos), indicador, cable de red e instrucciones de uso

Nº Art.	Artículo
PCE-PM 30SST	Balanza de acero inoxidable PCE-PM 30 SST
PCE-PM 60SST	Balanza de acero inoxidable PCE-PM 60 SST

Componentes adicionales

VER-PCE-PM	Verificación según la clase comercial M III
CAL-PCE-PM	Certificado de calibración ISO
PCE-SOFT-PM	Software con cable de datos RS-232
RS232-USB	Adaptador de interfaz RS-232 a USB



Gracias a que los platos de pesado cuentan con protección IP 67, puede utilizar la balanza en todos los sectores, ya sea en el sector industrial o agroalimentario.



Balanzas industriales

Serie Gramos

Balanzas con escala en gramos



Balanzas de muelle para el laboratorio, para realizar mediciones in situ y para la enseñanza. Tienen una precisión de $\pm 0,3\%$ de la carga y un rango de tara del 20 % del rango máximo. Los modelos de 10 a 1000 g van equipados con una pinza, a partir de 2,5 kg tienen un gancho. Con la ayuda del equipo de presión puede convertir la balanza en un medidor de fuerza de presión. Existen 13 modelos con diferentes rangos de pesado.

- Sencillo manejo
- Mecánicas, sólidas, gran durabilidad
- Calidad en cuanto a material y forma
- Perfecta ajustabilidad
- A partir de 5 kg con marcador de arrastre

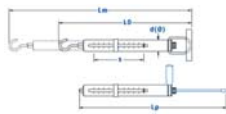

Lm = Longitud total (extendido)
 LO = Longitud total (sin extender)
 Lp = Longitud con equipo de presión
 S = Longitud de escala
 d = Diámetro
 S = Forma del gancho



Especificaciones técnicas

Capac. g	División g	Forma gancho	S mm	LO mm	Lm mm	Lp mm	D mm
10	0,1		80	220	300	-	12
30	0,25		80	220	300	-	12
60	0,5		80	220	300	-	12
100	1		80	220	300	-	12
300	2		100	220	320	300	12
600	5		100	220	320	300	12
1000	10		100	220	320	300	12
2500	20		100	225	325	300	12
kg							
5	50		140	370	510	440	32
10	100		140	370	510	440	32
20	200		140	370	510	440	32
35	500		90	370	460	370	32
50	500		90	370	460	370	32

Contenido del envío

Balanza con división en gramos (de 10 g a 50 kg), instrucciones

Nº Art.	Artículo
20010	Micro Balanza hasta 10 g
20030	Micro Balanza hasta 30 g
20060	Micro Balanza hasta 60 g
20100	Micro Balanza hasta 100 g
40300	Medio Balanza hasta 300 g
40600	Medio Balanza hasta 600 g
41000	Medio Balanza hasta 1000 g
42500	Medio Balanza hasta 2500 g
80005	Macro Balanza hasta 5 kg
80010	Macro Balanza hasta 10 kg
80020	Macro Balanza hasta 20 kg
80035	Macro Balanza hasta 35 kg
80050	Macro Balanza hasta 50 kg

Componentes adicionales

4.004	Equipo de presión 1 (300 g ... 2,5 kg)
8.004	Equipo de presión 2 (5 kg ... 50 kg)

Serie Newton

Balanzas con escala en Newton



Balanzas de muelle para el laboratorio, para realizar mediciones in situ y para la enseñanza. Tienen una precisión de $\pm 0,3\%$ de la carga y un rango de tara del 20 % del rango de pesado máximo. Los modelos hasta 1 N van equipados con una pinza, a partir de 3 N tienen un gancho. Con la ayuda del equipo de presión puede convertir la balanza en un medidor de fuerza de presión. Existen 9 modelos con diferentes rangos de pesado.

- Sencillo manejo
- Mecánicas, sólidas, de gran durabilidad
- Calidad en cuanto a material y forma
- Perfecta ajustabilidad
- A partir de 50 N con marcador de arrastre

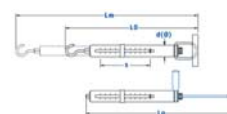

Lm = Longitud total (extendido)
 LO = Longitud total (sin extender)
 Lp = Longitud con equipo de presión
 S = Longitud de escala
 d = Diámetro
 S = Forma del gancho



Especificaciones técnicas

Capac. N	División N	Forma gancho	S mm	LO mm	Lm mm	Lp mm	D mm
1	0,01		80	225	305	-	12
3	0,02		100	225	325	300	12
6	0,05		100	325	325	300	12
10	0,1		100	325	325	300	12
25	0,2		100	325	325	300	12
50	0,5		140	370	510	440	32
100	1		140	370	510	440	32
200	2		140	370	510	440	32
500	5		90	370	460	370	32



El equipo de presión se puede solicitar de forma opcional para las balanzas a partir de 3 N / 300 g

Contenido del envío

Balanza con división en Newton (de 1 N a 500 N), instrucciones

Nº Art.	Artículo
20001	Micro Balanza hasta 1 N
40003	Medio Balanza hasta 3 N
40006	Medio Balanza hasta 6 N
40010	Medio Balanza hasta 10 N
40025	Medio Balanza hasta 25 N
80049	Macro Balanza hasta 50 N
80098	Macro Balanza hasta 100 N
80196	Macro Balanza hasta 200 N
80490	Macro Balanza hasta 500 N

Componentes adicionales

4.004	Equipo de presión 1 (3 N ... 25 N)
8.004	Equipo presión 2 (50 N ... 500 N)

PCE-HS 50

Balanza para pesar hasta 50 kg



Esta balanza para colgar posee un alto rango de pesado y una gran resolución. Válida para todo tipo de usos: en el sector industrial, en el hogar y el tiempo libre (por ejemplo para la caza, la pesca, peso de equipaje en viajes, ect...). Es una balanza muy práctica y se entrega dispuesta para su utilización. La pantalla LCD de esta balanza para colgar está protegida de las condiciones meteorológicas.

- Alimentación por baterías
- Muy sencillo manejo
- Alta precisión a través de bandas extensométricas resistentes al desgaste
- Sólido asidero móvil
- Tara en todo el rango (se puede realizar siempre que se desee)
- Función Data Hold (fijación de los valores)
- Banda de medición extraíble (long. 100 cm)



Especificaciones técnicas

Rango de pesado	0 ... 50 kg
Capacidad de lectura	20 g
Toma de la carga	por el gancho
Gancho	acero noble
Indicador	LCD de 3 posiciones
Banda de medición	extraíble, 1 m de longitud
Alimentación	1 batería CR2032
Material carcasa	plástico ABS
Dimensiones	95 x 50 x 20 mm
Peso	250 g

Contenido del envío

Balanza para colgar PCE-HS 50, batería e instrucciones de uso

Nº Art.	Artículo
PCE-HS 50	Balanza para colgar



PCE-HS 150

Balanza para pesar hasta 150 kg



Esta balanza para colgar la presentamos con un rango de pesado de hasta 150 kg, además tiene una alta resolución, algo a destacar en este sector. Esta balanza para colgar puede utilizarse tanto en el sector industrial, en la oficina, en el hogar y el tiempo libre (por ejemplo para la caza, la pesca, etc). La pantalla que posee la balanza de colgar PCE-HS 150 es de LCD y está protegida de las inclemencias meteorológicas

- Alimentación por baterías
- Fácil manejo
- Sólido asidero
- Tara en todo el rango (siempre que se desee)
- Función Data Hold (fijación de los valores)



Especificaciones técnicas

Rango de pesado	0 ... 150 kg
Capacidad de lectura	100 g
Toma de la carga	con un gancho
Gancho	acero noble
Indicador	LCD de 3 posiciones
Alimentación	2 batería CR2032
Material carcasa	plástico ABS
Dimensiones	365 x 335 x 180 mm
Peso	400 g

Contenido del envío

Balanza para colgar PCE-HS 150, batería e instrucciones de uso

Nº Art.	Artículo
PCE-HS 150	Balanza para colgar

Componentes adicionales

CAL-PCE-HS 150 Certificado de calibración ISO



PCE-CS 300

Balanza para pesar hasta 300 kg



Balanza para colgar con un rango de medición de hasta 300 kg, con la que podrá realizar pesajes de control a nivel interno. Esta balanza cuenta con la función de tara, lo que le permite efectuar pesados con precisión. Se entrega con su gancho y un control remoto incluidos. Su sólido acabado la hace apta para el uso cotidiano en el sector industrial y en sectores como el comercio, el transporte o la alimentación.

- Pantalla LED de fácil lectura con cifras de 20 mm de altura e iluminación de fondo
- Control remoto por infrarrojos (distancia máxima de uso a 10 m)
- Alimentación por cuatro baterías o acumuladores (tamaño AA)
- Aviso sonoro cuando el peso se ha estabilizado
- Eslabón de acero noble, gancho de cinc
- Sobrecarga máxima permitida 150 %
- Calibrable según DIN ISO



Especificaciones técnicas

Rango de pesado	0 ... 300 kg
Capacidad de lectura	0,05 kg
Toma de la carga	con un gancho
Gancho	acero noble
Indicador	pantalla LED de 20 mm
Alimentación	cuatro baterías o acumuladores AA
Material carcasa	plástico ABS
Dimensiones	295 mm
Peso	4000 g

Contenido del envío

Balanza para colgar PCE-CS 300, 4 x baterías 1,5 V AA, control remoto por infrarrojos, eslabón, gancho, caja de transporte e instrucciones de uso

Nº Art.	Artículo
PCE-CS 300	Balanza para colgar

Componentes adicionales

CAL-PCE-CS 300 Certificado de calibración ISO

PCE-CS 1000

Balanza de gancho económica para uso interno



Balanza de gancho móvil de dimensiones compactas que se alimenta por medio de un acumulador interno recargable. Cuenta con función de tara y función acumuladora para poder dosificar con exactitud. Esta balanza se entrega con gancho, eslabón, acumulador, cargador y un control remoto con baterías. Su sólido acabado la hace apta para el uso cotidiano en el sector industrial y en sectores como el comercio, el transporte o la alimentación. La balanza se entrega calibrada de fábrica. Se puede solicitar una calibración de laboratorio con certificado ISO (coste adicional) para cumplir con su DIN ISO 9000.

- Pantalla LED con cifras de 30 mm e iluminación de fondo
- Control remoto por infrarrojos para todas las funciones
- Alimentación con acumulador interno recargable (el cargador se incluye en el envío)
- Función Data Hold, el indicador de peso se "congela" si acciona la tecla Hold
- Eslabón de acero noble, gancho de cinc
- Sobrecarga máx. permitida 400 % (K = 4)
- Función sumatoria
- Posibilidad de calibración ISO



Especificaciones técnicas

Modelo	Rango de pesado Máx. kg	Capacidad de lectura d g	Carga mínima Min. kg	Reproducibilidad kg	L mm	A mm	B mm	C mm	Peso kg
PCE-CS 1000	1000	200	10,0	0,5	360	25	75	20	4,2
Rango de taraje	en todo el rango de pesado								
Tiempo de respuesta	<10 segundos								
Unidades	kg								
Indicador	30 mm LED								
Sobrecarga máxima	400 %								
Calibración	automática (por medio de un peso externo opcional)								
Temp. operativa	0 ... +40 °C								
Alimentación	acumulador interno para 50 h operativas con una carga (cargador 230 V / 50 Hz en el envío)								
Carcasa	metal								
Control remoto	para todas las funciones (incluido)								
Tipo de protección	IP 54								

Contenido del envío

Balanza de gancho PCE-CS 1000, acumulador interno, cargador, control remoto (con baterías incluidas), eslabón, gancho e instrucciones de uso

Nº Art.	Artículo
CE-CS 1000	Balanza de gancho PCE-CS 1000

Componentes adicionales

CAL-1T Certificado de calibración ISO para PCE-CS 1000

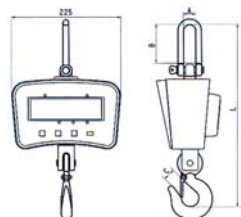

Serie PCE-CS HD

Balanzas de gancho con sólido acabado para aplicaciones en el interior

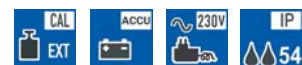

Balanza de gancho sólida para realizar pesajes internos que se alimenta por medio de un acumulador interno recargable. Cuenta con la función de tara para poder dosificar con exactitud. Se entrega con su gancho y un control remoto incluido. Su sólido acabado lo hace apto para el uso cotidiano en el sector industrial y en sectores como el comercio, el transporte o la alimentación. La balanza se entrega calibrada de fábrica. Se puede solicitar una calibración de laboratorio con certificado ISO (con coste adicional) para cumplir con su DIN ISO 9000.

- Pantalla LED con cifras de 30 mm e iluminación de fondo
- Control remoto por infrarrojos para todas las funciones
- Alimentación con acumulador interno recargable (el cargador se incluye en el envío)
- Función Data Hold, el indicador de peso se "congela" si acciona la tecla Hold
- Eslabón de acero noble, gancho de cinc
- Sobrecarga máx. permitida 400 % (K = 4)
- Función sumatoria
- Posibilidad de calibración ISO



Especificaciones técnicas

Modelo	Rango de pesado Máx. kg	Capacidad de lectura d kg	Carga mínima Min. kg	Reproducibilidad kg	A mm	B mm	C mm	Peso kg
PCE-CS 3000 HD	3000	0,5	20	1	600	80	45	14
PCE-CS 5000 HD	5000	1	40	2	730	100	55	24
PCE-CS 10000 HD	10000	2	100	5	850	120	70	44
Rango de taraje	en todo el rango de pesado							
Tiempo de respuesta	<10 segundos							
Unidades	kg							
Indicador	30 mm LED							
Sobrecarga máxima	400 %							
Calibración	automática (por medio de un peso externo opcional)							
Temperatura operativa	0 ... +40 °C							
Alimentación	acumulador interno para 80 h operativas con una carga (el cargador de 230V / 50 Hz en el envío)							
Carcasa	metal							
Control remoto	para todas las funciones (incluido)							
Tipo de protección	IP 54							

Contenido del envío

Balanza de gancho PCE-CS HD (uno de los modelos), acumulador interno, cargador, control remoto (con baterías incluidas), eslabón, gancho, instrucciones de uso

Nº Art.	Artículo
PCE-CS 3000 HD	Balanza de gancho PCE-CS 3000 HD
PCE-CS 5000 HD	Balanza de gancho PCE-CS 5000 HD
PCE-CS 10000 HD	Balanza de gancho PCE-CS 10000 HD

Componentes adicionales

CAL-10T Certificado de calibración ISO

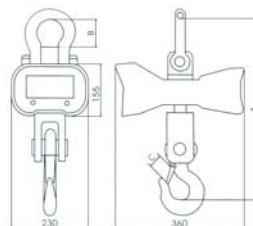

PCE-MCWLT6M

Balanza de grúa verificada (3 rangos)



Esta balanza de gancho es muy útil cuando es necesario transportar y pesar grandes cargas con la correspondiente verificación. Su sólida carcasa permite su uso en el sector industrial. Ha sido autorizada para realizar pesajes que necesitan ser verificados. Se entrega con dos eslabones en una caja de transporte. La balanza puede utilizarse in situ gracias a su alimentación por baterías. La batería se encuentra en un depósito de fácil extracción.

- Verificada según la clase M III
- 3 rangos para mayor precisión
- Precisión de $\pm 0,03\%$ de la masa pesada
- Gran pantalla LCD de 25 mm
- Manejo por medio de 4 teclas
- Función a configurar / función de mantenimiento de valor pico o función Hold
- Control remoto para todas las funciones
- Alimentación con baterías
- Carcasa de acero lacado al fuego
- Factor de seguridad K = 5
- Con dos eslabones en una caja de transporte



M

Especificaciones técnicas

Modelo	Rango de pesado Máx. kg	Capacidad de lectura d kg	Valor de verific. e kg	Carga mínima Mín. kg	Reproducibilidad kg	Peso kg
PCE-MCWLT6M	6000	1 a 1500 kg 2 a 3000 kg 5 a 6000 kg	1 2 5	20 40 100	1 2 5	10
Rango de taraje	en todo el rango de pesado					
Tiempo de respuesta	<10 segundos					
Unidades	kg					
Indicador	LCD de 25 mm					
Sobrecarga máxima	500 %					
Calibración	automática (por medio de un peso de ajuste externo opcional)					
Temp. operativa	0 ... +40 °C					
Alimentación	batería de 9 V, 35 h de operatividad en mediciones prolongadas (con función Auto Power Off y uso irregular hasta 3 meses)					
Carcasa	metal (lacada al fuego)					
Control remoto	para todas las funciones (incluido)					
Tipo de protección	IP 54					

Contenido del envío

Balanza de gancho PCE-MCWLT6M (verificada), 2 eslabones, control remoto, batería, caja de transporte y manual

Nº Art.	Artículo
PCE-MCWLT6M	Balanza de gancho verificada

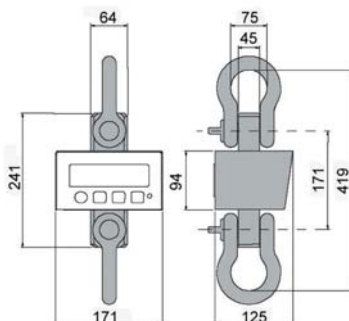

PCE-MCWHU10M

Balanza de grúa de 10 t verificada



Balanza de grúa verificada con un amplio rango de medición para el uso industrial. Es fiable y sencilla de manejar. Es apta para la producción y la logística, así como para usarla en condiciones ambientales adversas. Gracias a su tamaño reducido se puede usar de la forma más efectiva en dispositivos elevadores. Está preparada para conectar un grillete (parte superior) y un gancho (parte inferior).

- Verificación según la clase comercial M III
- Precisión de $\pm 0,03\%$
- Gran pantalla LCD de 40 mm
- Manejo a través de sólo 4 teclas
- Función configurable: mantenimiento del valor actual o mantenimiento del valor pico
- Totalización de los pesos, cómputo de pieza, pesado porcentual
- Incluye mando a distancia para todas las funciones
- Alimentación por acumulador
- Carcasa de acero con lacado de protección
- Opcionalmente puede pedir el grillete y el gancho



M

Especificaciones técnicas

Modelo	Rango de pesado Máx. kg	Capacidad de lectura d kg	Valor de verific. e kg	Carga mínima Mín. kg	Reproducibilidad kg	Peso kg
PCE-MCWHU10M	10.000	5	5	100	5	86
Rango de taraje	en todo el rango de pesado					
Tiempo de respuesta	<10 segundos					
Unidades	kg					
Indicador	LED de 40 mm					
Sobrecarga máxima	500 %					
Calibración	automática (por medio de un peso de ajuste externo opcional)					
Temp. operativa	-10 ... +40 °C					
Alimentación	acumulador interno,					
Carcasa	60 h de operatividad en mediciones prolongadas					
Control remoto	metal (lacada al fuego)					
Tipo de protección	para todas las funciones (incluido)					
Tipo de protección	IP 54					

Contenido del envío

Balanza de grúa PCE-MCWHU10M (verificada), mando a distancia, acumulador, cargador e instrucciones de uso

Nº Art.	Artículo
PCE-MCWLT6M	Balanza de grúa, se envía verificada

Componentes adicionales

MCW-GG15	Gancho giratorio con cierre de seguridad, 15 t
MCW-CA15	Grillete 15 t

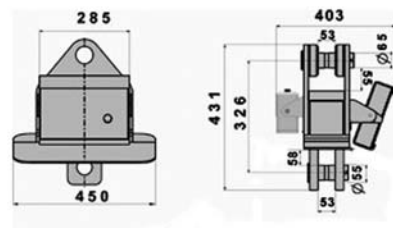

Balanzas industriales

PCE-RS Serie

Balanza de sobresuelo de acero lacado en dos modelos (500 kg y 1.500 kg), puerto RS-232 y software opcional



La balanza de sobresuelo es sobre todo apta para un uso fijo. Gracias a su versión robusta y su amplia plataforma, esta balanza es ideal para el pesado de grandes objetos. Se fabrica en acero lacado. Las rampas, que se pueden pedir de forma opcional, permiten usar esta balanza para pesar p.e. palés. Los datos de pesado se pueden leer fácilmente en la pantalla externa (con un cable de 4 m). La pantalla se puede situar sobre una mesa o montarla en la pared. El puerto RS-232 integrado permite la transferencia de datos a un PC (paquete software opcional). También puede adquirir una impresora térmica.

- Construcción muy robusta de acero lacado
- La pantalla puede situarla donde desee
- Longitud del cable hasta la pantalla: 4 m
- Función de tara
- Función de cómputo de piezas
- Calibrable mediante peso de ajuste externo
- Interfaz RS-232 estándar
- Alimentación por adaptador de red
- Certificado ISO opcional
- Rampas obtenibles opcionalmente

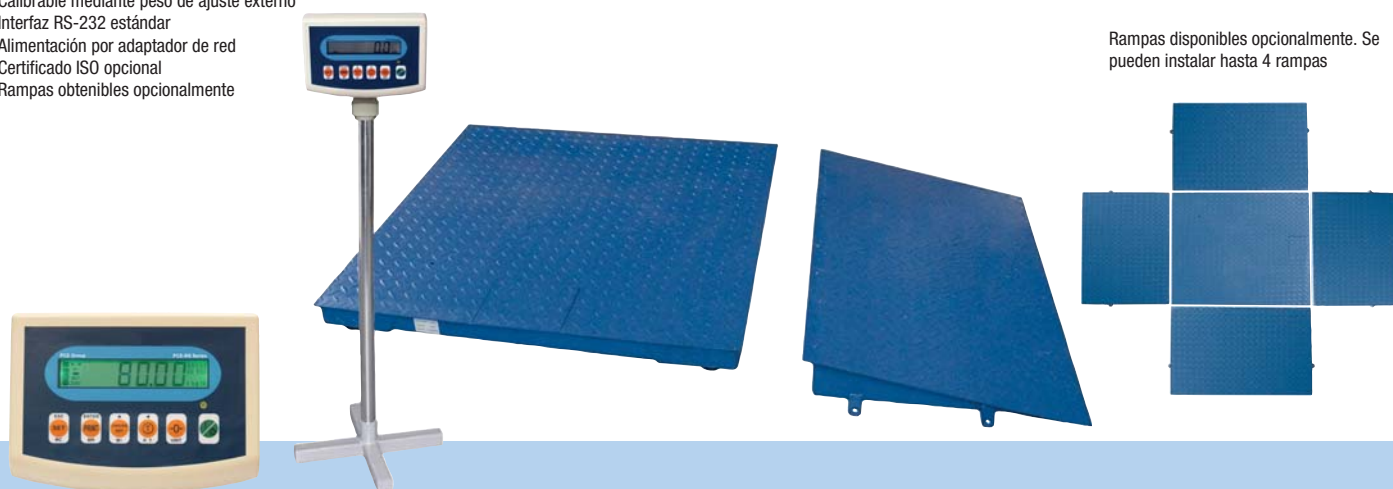

Rampas disponibles opcionalmente. Se pueden instalar hasta 4 rampas

Especificaciones técnicas

Modelo	Rango de pesado Máx. kg	Capacidad de lectura d kg	Valor de verificación mínima e kg	Carga duziera Min. kg	Reproducibilidad kg	Plato de pesado mm	Peso kg
PCE-RS 500	500	0,1	-	2	0,1	1000 x 1000	78
PCE-RS 1500	1500	0,5	-	10	0,5	1000 x 1000	78
Rango de taraje	en todo el rango de pesado						
Tiempo de taraje	<4 s						
Unidades	g, kg, t, lb						
Indicador	LCD de 25 mm, iluminación de fondo						
Sobrecarga máxima	150 %						
Calibración	automática (por medio de un peso externo opcional)						
Temperatura operativa	0 ... +40 °C						
Interfaz	RS-232						
Alimentación	230 V / 50 Hz (adaptador) y acumulador interno recargable						
Carcasa	metal (lacada al fuego)						
Tipo de protección	IP 54						

Contenido del envío

Balanza de sobresuelo PCE-RS (uno de los modelos), pantalla externa, adaptador de red de 230 V e instrucciones de uso

Nº Art.	Artículo
PCE-RS 500	Balanza de suelo PCE-RS 500
PCE-RS 1500	Balanza de suelo PCE-RS 1500

Componentes adicionales

PCE-RS-RAMP	Rampas para la balanza (unidades sueltas)
CAL-PCE-RS	Certificado de calibración ISO
PCE-SOFT-WA	Software con cable de datos RS-232
RS232-USB	Adaptador de interfaz RS-232 a USB
PCE-BP1	Impresora térmica con cable de datos RS-232

PCE-EP E Serie

Balanza de sobresuelo de acero lacado en dos versiones



La balanza de sobresuelo no es verificable, por lo que se usa en el sector industrial. Gracias a su versión robusta y su gran plataforma (1,5 m x 2,0 m) esta balanza de sobresuelo es ideal para pesar grandes objetos. La balanza se fabrica en acero lacado. Los datos de pesado se pueden leer fácilmente en la pantalla externa (con un cable de 4 m). La pantalla se puede situar sobre una mesa o sobre un trípode que se incluye en el envío. El puerto RS-232 integrado permite la transferencia de datos a un PC (paquete software opcional).

- Construcción muy robusta de acero lacado
- La pantalla puede situarla donde desee
- Longitud del cable hasta la pantalla: 4 m
- Función de cómputo de piezas
- Calibrable mediante un peso de ajuste externo
- Interfaz RS-232 estándar
- Funcionamiento a través de acumulador interno o componente de red de 230 V
- Pies ajustables para equilibrar las desigualdades del suelo
- Certificado ISO opcional

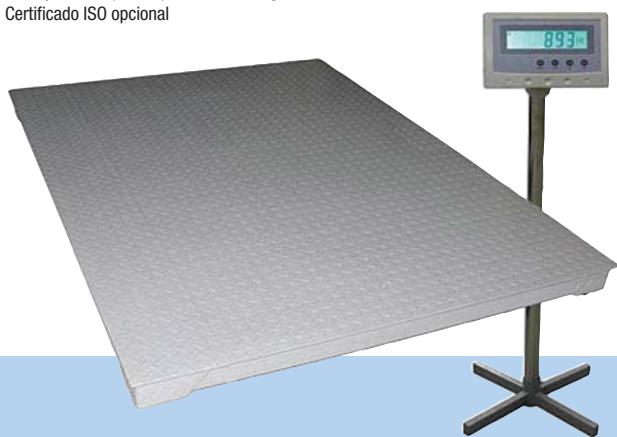

PCE-TP E Serie

Balanza verificable para palés, con puerto RS-232



La balanza para palés verificable es idéntica a la serie PCE-TP, pero no tiene las dos rampas. Esta balanza es ideal si no desea montar o empotrar ninguna balanza en el suelo. Sitúe la balanza para palés sobre el pavimento, alinéela, conecte el terminal de mando y empiece con el pesado. La balanza para palés es verificable y por tanto admitida como balanza comercial para pesados verificados (clase comercial III). Se envía siempre verificada de fábrica. Las posteriores verificaciones (p.e. después de dos años) las efectúa la oficina de verificación de su región.

- Verificable, se envía verificada de fábrica
- Pantalla de acero noble
- Funciones de tara, suma y cómputo de piezas
- Pantalla conectada a un cable de 3 m
- Puerto RS-232 para la transmisión directa al PC
- 3 modelos disponibles
- El trípode se incluye en el envío
- Admitido para pesados según la clase comercial III
- Certificado de calibración ISO opcional
- Interfaz RS-485 opcional

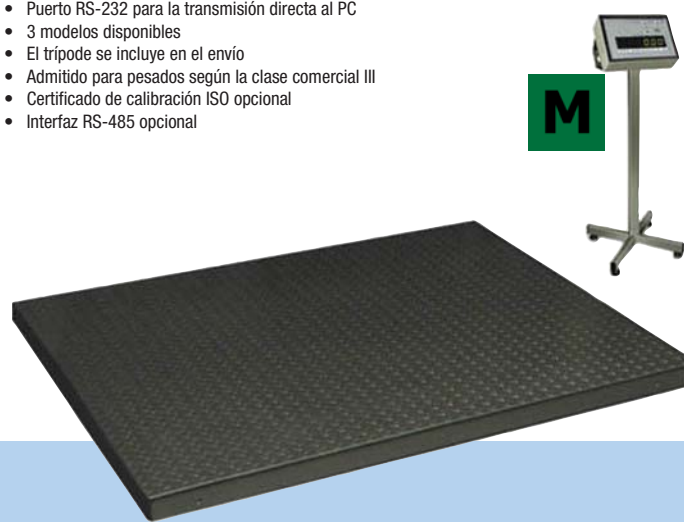

Especificaciones técnicas

Modelo	Rango de pesado Máx. kg	Capacidad de lectura d kg	Valor de verificación e kg	Carga mínima Min. kg	Reproducibilidad kg	Plato de pesado mm
PCE-EP 3000E	3000	1,0	-	20	1,0	1500 x 2000 x 110
PCE-EP 5000E	5000	2,0	-	40	2,0	1500 x 2000 x 110
Rango de taraje	en todo el rango de pesado					
Tiempo de taraje	<3 ... 5 segundos					
Unidades	g, kg, t, lb					
Funciones	función Hold, pesaje en límites con alarma					
Indicador	LCD de 25 mm, iluminación de fondo					
Sobrecarga máxima	125 %					
Calibración	automática (por medio de un peso externo opcional)					
Temperatura operativa	0 ... +40 °C					
Interfaz	RS-232					
Alimentación	230 V / 50 Hz (adaptador) y acumulador interno recargable					
Carcasa	metal (lacada al fuego)					
Tipo de protección	IP 54					
Peso	78 kg					

Contenido del envío

Balanza de sobresuelo PCE-EP E (uno de los modelos), pantalla, adaptador de red de 230 V, soporte con pie e instrucciones de uso

Nº Art.	Artículo
PCE-EP 3000E	Balanza de suelo PCE-EP 3000E
PCE-EP 5000E	Balanza de suelo PCE-EP 5000E

Componentes adicionales

CAL-PCE-EP/E	Certificado de calibración ISO
PCE-SOFT-EP	Software con cable de datos RS-232
RS232-USB	Adaptador de interfaz RS-232 a USB
PCE-BP1	Impresora térmica con cable de datos RS-232

Especificaciones técnicas

Modelo	Rango de pesado Máx. kg	Capacidad de lectura d kg	Valor de verificación e kg	Carga mínima Min. kg	Reproducibilidad kg	Plato de pesado mm
PCE-TP 1500E	1500	0,5	0,5	10	0,5	1000 x 1000 x 90
PCE-TP 3000E	3000	1,0	1,0	20	1,0	1500 x 1500 x 110
PCE-TP 6000E	6000	2,0	2,0	40	2,0	1500 x 2000 x 110
Rango de taraje	en todo el rango de pesado					
Tiempo de taraje	<4 segundos					
Unidades	kg					
Indicador	LED de 25 mm					
Sobrecarga máxima	150 %					
Calibración	automática (por medio de un peso externo opcional)					
Verificación	verificación según la clase comercial M III					
Temperatura operativa	-10 ... +40 °C					
Interfaz	RS-232					
Alimentación	230 V / 50 Hz					
Carcasa	metal (lacada al fuego)					
Tipo de protección	IP 54					
Peso	100 kg / 200 kg / 250 kg					

Contenido del envío

Balanza de sobresuelo PCE-TP E (uno de los modelos), pantalla LED con cable de 3 m, trípode, certificado de verificación e instrucciones de uso

Nº Art.	Artículo
PCE-TP 1500E	Balanza de suelo PCE-TP 1500E
PCE-TP 3000E	Balanza de suelo PCE-TP 3000E
PCE-TP 6000E	Balanza de suelo PCE-TP 6000E

Componentes adicionales

VER-PCE-TP/E	Verificación según la clase comercial M III
CAL-PCE-TP/E	Certificado de calibración ISO
PCE-TP-RS485	Sobrepeso para interfaz RS-485 (cambio por el RS-232)
PCE-SOFT-WA	Software con cable de datos RS-232
RS232-USB	Adaptador de interfaz RS-232 a USB
PCE-BP1	Impresora térmica con cable de datos RS-232

Balanzas industriales

PCE-TP 1500

Balanzas de suelo verificadas



La balanza de suelo PCE-TP está disponible en versión acero lacado o acero noble. Ambas versiones cuentan con el tipo de protección IP 68, lo que significa que son resistentes al agua y pueden ser usadas en condiciones húmedas. La versión de acero noble ofrece además protección contra la mayoría de ácidos y lejías. La pantalla de ambas balanzas tiene la protección IP 65.



- Pantalla de acero noble con indicador LED
- Se envía verificada
- Función tara, suma y cómputo de piezas
- Puesta a cero automática
- Pantalla de acero con 3 m de cable incluido
- Se incluye trípode con ruedas
- Interfaz RS-232 para la transmisión de datos
- Se envía con 2 rampas de transbordo (longitud 470 mm)
- Admitido para pesados autorizados y verificados según la clase comercial M III

Se envía con trípode y 2 rampas de transbordo



Especificaciones técnicas

Modelo	Rango de pesado Máx. kg	Capacidad de lectura d g	Valor de verificación e g	Carga mínima Min. kg	Reproducibilidad g
PCE-TP 1500	1500	500	500	10	500
Rango de taraje	en todo el rango de pesado				
Tiempo de respuesta	<4 segundos				
Unidades	kg				
Indicador	pantalla LED				
Sobrecarga máxima	200 %				
Calibración	automática (por medio de un peso de ajuste externo opcional)				
Superficie útil de la plataforma	1250 x 1250 mm				
Dimensiones de la plataforma	1500 x 1250 mm				
Dimensiones de la rampa	1500 x 470 x 55 mm (cada rampa)				
Temperatura operativa	-10 ... +40 °C				
Alimentación	230 V / 50 Hz				
Carcasa	pantalla en carcasa de acero noble (protección IP 65)				
Tipo de protección	IP 68 (plataforma)				
Peso	350 kg				

Contenido del envío

Balanza de suelo PCE-TP, 2 x rampas de transbordo, pantalla LED, trípode e instrucciones de uso

Nº Art.	Artículo
PCE-TP 1500	Balanza de suelo 1500 kg

Componentes adicionales

CAL-PCE-TP	Certificado de calibración ISO
PCE-SOFT-TP	Software con cable de datos RS-232
RS232-USB	Adaptador de interfaz RS-232 a USB
PCE-BP1	Impresora térmica con cable de datos RS-232



Impresora PCE-BP1 opcional

PCE-CWC

Báscula pesa-ejes económica y de alta precisión (caravanas, autocaravanas, etc.) con un rango de pesado máximo de 1000 kg

Esta báscula pesa-ejes es compacta y fiable y cabe en casi cualquier guantera, siendo ideal para coches, furgonetas, autocaravanas, caravanas y remolques. Gracias a que pesa la carga de cada rueda, evitará cargar de forma indebida el vehículo. Esto aumenta la seguridad de conducción. El manejo es muy sencillo: Ponga en marcha el equipo y seleccione mediante la tecla menú el programa adecuado: Vehículos motorizados o remolques con uno o dos ejes. En la pantalla se presenta con símbolos el tipo de vehículo. Coloque la báscula pesa-ejes delante o detrás de la rueda que parpadea en pantalla y pase la rueda lentamente por encima de la báscula hasta rebasarla completamente. Ahora podrá leer la carga de la rueda. Pulsando la tecla menú empezará a parpadear la siguiente rueda. Repita el mismo procedimiento hasta que todas las ruedas hayan rebasado la báscula. Después de detectar el peso de las ruedas por separado sabrá el peso "TOTAL" del vehículo pulsando una sola tecla.

- Hasta 1000 kg por rueda
- Diseño robusto
- Para vehículos, remolques y caravanas
- La pantalla muestra iconos que le ayudan a medir correctamente
- Suma automática del peso total pulsando una tecla
- Indicador de batería baja
- Tipo de protección IP 54



Technische Spezifikation

Rango de pesado	1.000 kg
Carga máxima de la rueda de apoyo	100 kg
Resolución	1 kg
Precisión	<3 %
Indicador	35 x 50 mm Pantalla LCD
Alimentación	3 x baterías AA de 1,5 V
Indicador de batería baja	símbolo intermitente en pantalla
Temperatura operativa	0 ... +50 °C
Tipo de protección	IP 54
Dimensiones	165 x 230 x 80 mm
Peso	1.000 g

Contenido del envío

Báscula pesa-ejes PCE-CWC, 3 x baterías de 1,5 V, instrucciones de uso

Nº Art.	Artículo
PCE-CWC	Báscula pesa-ejes PCE-CWC



Serie PCE-SW

Balanzas económicas para palés con interfaz RS-232

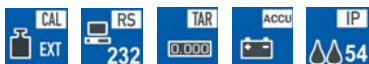

Las balanzas para palés son balanzas económicas, precisas y de sencillo manejo. Pueden utilizarse en cualquier lugar gracias a sus dos ruedas. La pantalla está montada en la parte posterior de la balanza, pero su cable de 4 m le permite una cierta movilidad. Se alimenta con baterías. La alimentación de la balanza se realiza a través de un acumulador interno o el componente de red.

- Colocación flexible de los largueros
- Gran pantalla LCD de 25 mm
- Sustracción automática de la tara, introducción manual de la tara, función de adición
- Armazón de chapa sólida de acero, lacado
- Alimentación por acumulador o por componente de red
- Interfaz RS-232 para la transmisión directa de los valores al PC
- Ruedas y asidero para facilitar el transporte de la balanza
- Pies ajustables para colocar la balanza con exactitud
- Desconexión automática para proteger la vida de la batería



Especificaciones técnicas

Modelo	Rango de peso Máx. kg	Capacidad de lectura d kg	Reprodu- cibilidad kg
PCE-SW 1500	1500	0,5	0,5
PCE-SW 3000	3000	1,0	1,0
Rango de taraje	en todo el rango de peso		
Tiempo de taraje	3 ... 5 segundos		
Unidades	kg		
Indicador	LCD de 25 mm rica en contrastes		
Sobrecarga máxima	125 %		
Calibración	automática (por medio de un peso externo opcional)		
Temperatura operativa	0 ... +40 °C		
Interfaz	RS-232		
Alimentación	230 V / 50 Hz (adaptador) y acumulador interno recargable		
Carcasa	metal (lacada al fuego)		
Tipo de protección	IP 54		
Dimensiones	1260 x 120 x 95 mm (cada larguero)		
Peso	50 kg		

Contenido del envío

Balanza para palés PCE-SW 1500 / PCE-SW 3000, indicador y acumulador interno, componente de red e instrucciones de uso

Nº Art.	Artículo
PCE-SW 1500	Balanza para palés PCE-SW 1500
PCE-SW 3000	Balanza para palés PCE-SW 3000

Componentes adicionales

CAL-PCE-SW	Certificado de calibración ISO
PCE-SOFT-SW	Software con cable de datos RS-232
RS232-USB	Adaptador de interfaz RS-232 a USB
PCE-BP1	Impresora térmica con cable de datos RS-232

Serie PCE-TP B

Balanzas para palés verificable con interfaz RS-232



La balanza para palés es verificable y está prevista para su uso móvil. La balanza se fabrica de acero lacado. Los datos de pesado se pueden leer fácilmente en la pantalla externa (cable de 3 m). La pantalla se puede posicionar sobre la mesa o montarla sobre el trípode que se incluye en el envío. El interfaz RS-232 integrado permite transmitir los datos a un ordenador (software opcional).

- Colocación flexible de los largueros
- Construcción muy robusta de acero lacado
- Posicionamiento libre de la pantalla
- Longitud del cable hasta la pantalla: 3 m
- Se incluye el trípode para la pantalla en el envío
- Función de taraje, cómputo de piezas y de suma
- Interfaz RS-232 integrado
- Certificado de verificación o calibración ISO opcional
- Interfaz RS-485 opcional



Especificaciones técnicas

Modelo	Rango de peso Máx. kg	Capacidad de lectura d kg	Valor de verificación e kg	Carga mínima Min. kg	Reprodu- cibilidad kg
PCE-TP 1500B	1500	0,5	0,5	10	0,5
PCE-TP 3000B	3000	1,0	1,0	20	1,0
Rango de taraje	en todo el rango de peso				
Tiempo de taraje	<4 segundos				
Unidades	kg				
Indicador	LED de 25 mm				
Sobrecarga máxima	150 %				
Calibración	automática (por medio de un peso externo opcional)				
Verificación	verificación según la clase comercial M III				
Temperatura operativa	-10 ... +40 °C				
Interfaz	RS-232				
Alimentación	230 V / 50 Hz (adaptador)				
Carcasa	metal (lacada al fuego)				
Tipo de protección	IP 54				
Dimensiones	1250 x 120 x 75 mm (cada larguero)				
Peso	70 kg				

Contenido del envío

Balanza para palés PCE-TP 1500B / PCE-TP 3000B, pantalla con 3 m de cable, sujeción, componente de red e instrucciones de uso

Nº Art.	Artículo
PCE-TP 1500B	Balanza para palés PCE-TP 1500B
PCE-TP 3000B	Balanza para palés PCE-TP 3000B

Componentes adicionales

VER-PCE-TP	Verificación según la clase comercial M III
CAL-PCE-TP	Certificado de calibración ISO
PCE-TP-485	Sobrepeso para interfaz RS-485 (cambio por el RS-232)
PCE-SOFT-TP	Software con cable de datos RS-232
RS232-USB	Adaptador de interfaz RS-232 a USB
PCE-BP1	Impresora térmica con cable de datos RS-232

PCE-EP 1500

Económica balanza para palés con interfaz RS-232

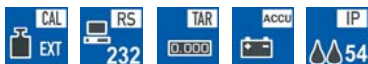

La balanza para palés PCE-EP 1500 es una balanza económica y precisa de sencillo manejo. Puede utilizarse en cualquier lugar gracias a sus dos ruedas. La pantalla está montada en la parte posterior de la balanza, pero su cable de 4 m le permite una cierta movilidad. Se alimenta con baterías. La alimentación de la balanza se realiza a través de un acumulador interno o el componente de red.

- Reproducibilidad de un $\pm 0,5$ kg
- Gran pantalla LCD de 25 mm
- Sustracción automática de la tara, introducción manual de la tara, función de adición
- Armazón de chapa sólida de acero, lacado
- Alimentación por acumulador o por componente de red
- Interfaz RS-232 para la transmisión directa de los valores al PC
- Ruedas y asidero para facilitar el transporte de la balanza
- Pies ajustables para colocar la balanza con exactitud
- Desconexión automática para proteger la vida de la batería



Especificaciones técnicas

Modelo	Rango de pesado Máx. kg	Capacidad de lectura d kg	Reproducibilidad kg
PCE-EP 1500	1500	0,5	0,5
Rango de taraje	en todo el rango de pesado		
Tiempo de respuesta	3 ... 5 segundos		
Unidades	kg		
Indicador	LCD de 25 mm rica en contrastes		
Sobrecarga máxima	125 %		
Calibración	automática (por medio de un peso externo opcional)		
Temperatura operativa	0 ... +40 °C		
Alimentación	230 V / 50 Hz (adaptador) y acumulador interno recargable		
Carcasa	metal (lacada al fuego)		
Equipamiento	ruedas y asidero, pies ajustables		
Tipo de protección	IP 54		
Dimensiones	1260 x 840 x 95 mm		
Peso	40 kg		

Contenido del envío

Balanza para palés PCE-EP 1500, indicador y acumulador interno, trípode y pie para trípode, componente de red e instrucciones de uso

Nº Art.	Artículo
PCE-EP 1500	Balanza para palés

Componentes adicionales

CAL-PCE-EP	Certificado de calibración ISO
PCE-SOFT-EP	Software con cable de datos RS-232
RS232-USB	Adaptador de interfaz RS-232 a USB
PCE-BP1	Impresora térmica con cable de datos RS-232

PCE-TP 1500U

Balanza para palés verificable con interfaz RS-232



La balanza para palés es verificable y está prevista para su uso móvil. La balanza se fabrica de acero lacado. Los datos de pesado se pueden leer fácilmente en la pantalla externa (cable de 3 m). La pantalla se puede posicionar sobre la mesa o montarla sobre el trípode que se incluye en el envío. El interfaz RS-232 integrado permite transmitir los datos a un ordenador (software opcional).

- Construcción muy robusta de acero lacado
- Posicionamiento libre de la pantalla
- Longitud del cable hasta la pantalla: 3 m
- Se incluye el trípode para la pantalla en el envío
- Función de taraje, cómputo de piezas y de suma
- Interfaz RS-232 integrado
- Alimentación a través de adaptador de red
- Certificado de verificación o calibración ISO opcional
- Interfaz RS-485 opcional



Especificaciones técnicas

Modelo	Rango de pesado Máx. kg	Capacidad de lectura d kg	Valor de verificación e kg	Carga mínima Min. kg	Reproducibilidad kg
PCE-TP 1500U	1500	0,5	0,5	10	0,5
Rango de taraje	en todo el rango de pesado				
Tiempo de taraje	<4 segundos				
Unidades	kg				
Indicador	LED de 25 mm				
Sobrecarga máxima	150 %				
Calibración	automática (por medio de un peso externo opcional)				
Verificación	verificación según la clase comercial M III				
Temperatura operativa	-10 ... +40 °C				
Interfaz	RS-232				
Alimentación	230 V / 50 Hz (adaptador)				
Carcasa	metal (lacada al fuego)				
Tipo de protección	IP 54				
Dimensiones	1250 x 840 x 75 mm				
Peso	70 kg				

Contenido del envío

Balanza para palés PCE-TP 1500U, pantalla con 3 m de cable, sujeción, componente de red e instrucciones de uso

Nº Art.	Artículo
PCE-TP 1500U	Balanza para palés PCE-TP 1500U

Componentes adicionales

VER-PCE-TP	Verificación según la clase comercial M III
CAL-PCE-TP	Certificado de calibración ISO
PCE-TP-485	Sobrecarga para interfaz RS-485 (cambio por el RS-232)
PCE-SOFT-TP	Software con cable de datos RS-232
RS232-USB	Adaptador de interfaz RS-232 a USB
PCE-BP1	Impresora térmica con cable de datos RS-232

PCE-PTS 1 & PCE-PTS 2

Transpaleta de pesaje con balanza interna



Transpaleta de pesaje con balanza electrónica integrada de sencillo uso y manejo. Supone un ahorro de tiempo sin renunciar a la precisión en los pesajes. Gracias a que las ruedas robustas son de Vulkollan puede usar este transpaleta sin problemas en pavimentos irregulares. El modelo PCE-PTS 2 integra una impresora para documentar el peso, la fecha y la hora.

- El modelo PCE-PTS 2 disponible con impresora (peso, fecha y hora)
- Pantalla resistente a salpicaduras de agua
- Pantalla LCD de 25 mm que permite una buena y fácil lectura
- Función de suma y cómputo de piezas
- Ruedas de Vulkollan que las hace especialmente resistentes
- Versión de acero lacado



PCE-PTS 2



PCE-PTS 1

Especificaciones técnicas

Modelo	Rango de pesado Máx. kg	Capacidad de lectura d kg	Valor de verificación e kg	Carga mínima Mín. kg	Reproducibilidad kg
PCE-PTS 1					
PCE-PTS 2	2000	1,0	-	-	2,0
Rango de taraje	en todo el rango de pesado				
Tiempo respuesta	<10 segundos				
Unidades	kg				
Indicador	LCD de 25 mm rica en contrastes				
Temperatura operativa	-10 ... +40 °C				
Alimentación	6 V / 10 Ah acumulador interno				
Carcasa	metal (lacado al fuego)				
Tipo de protección	IP 54				
Peso	120 kg				

Contenido del envío

Transpaleta de pesaje PCE-PTS 1 o PCE-PTS 2, acumulador, cargador e instrucciones de uso

Nº Art.	Artículo
PCE-PTS 1	Transpaleta de pesaje
PCE-PTS 2	Transpaleta de pesaje con impresora integrada

Componentes adicionales

CAL-PCE-PTS	Certificado de calibración ISO
-------------	--------------------------------

PCE-TPWLM

Transpaleta de pesaje con balanza se entrega verificada



Este modelo de transpaleta de pesaje con balanza integrada cuenta con verificación para las transacciones comerciales según la clase M III. La transpaleta de pesaje es sólida y resistente, por lo que podrá utilizarla en condiciones adversas.

- Modelo verificado
- 3 rangos para alcanzar una alta precisión
- Interfaz RS-232
- Pantalla con protección contra salpicaduras de agua
- Precisión de $\pm 0,1$ % del valor de medición
- Ruedas de vulcolano que las hace especialmente resistentes
- Versión de acero lacado

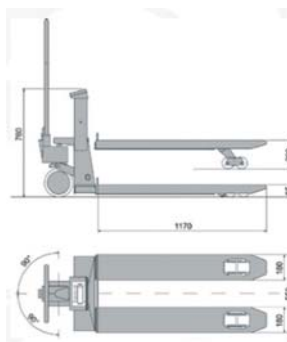

Especificaciones técnicas

Modelo	Rango de pesado Máx. kg	Capacidad de lectura d kg	Valor de verificación e kg	Carga mínima Mín. kg	Reproducibilidad kg
PCE-TPWLM	2000	0,5 a 500 kg 1,0 a 1000 kg 2,0 a 2000 kg	0,5 1,0 2,0	10 20 40	0,5 1,0 2,0
Rango de taraje	en todo el rango de pesado				
Tiempo respuesta	<10 segundos				
Unidades	kg				
Indicador	LCD de 25 mm rica en contrastes				
Temperatura operativa	0 ... +40 °C				
Alimentación	acumulador interno, cargador de 230 V con el envío				
Carcasa	metal (lacado al fuego)				
Tipo de protección	IP 54				
Peso	120 kg				

Contenido del envío

Transpaleta de pesaje PCE-TPWLM, acumulador, cargador e instrucciones de uso

Nº Art.	Artículo
PCE-TPWLM	Transpaleta de pesaje verificada

Componentes adicionales

CAL-PCE-TPWLM	Certificado de calibración ISO
---------------	--------------------------------